

INSTRUKCJA OBSŁUGI SPRZĘTU DO USUWANIA WYCIEKÓW

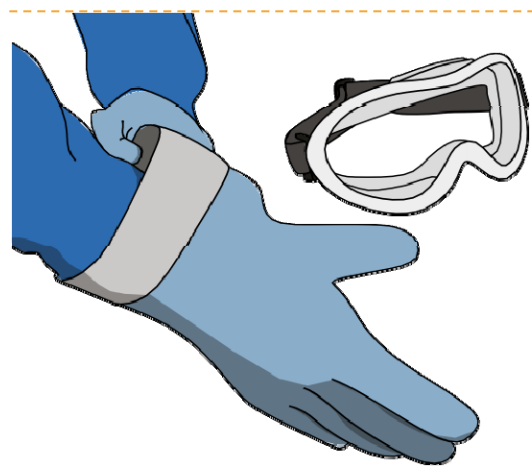

1 ZLOKALIZUJ SPRZĘT DO USUWANIA WYCIEKÓW

Zanim dojdzie do wycieku, dowiedz się, gdzie znajduje się sprzęt do jego usuwania. Sprzęt do usuwania wycieków powinien być oznaczony stosowną tabliczką. Jeżeli nastąpi wyciek, upewnij się, że otwierany pojemnik jest wyposażony w plombę zabezpieczającą.



2 ZAŁÓŻ ODZIEŻ OCHRONNĄ

Uważaj, by nie doprowadzić do kontaktu wycieku z nieosłoniętymi częściami ciała.

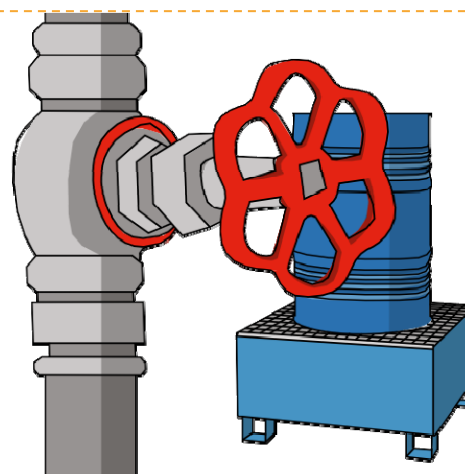

3 POWSTRZYMAJ DALSZY WYCIEK

Podnieś przewrócone lub uszkodzone zbiorniki i umieść je za wałem osłonowym. Uszczelnij przeciekające węże.

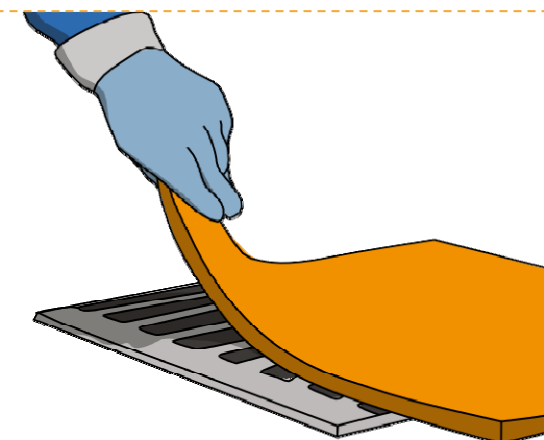

4 ZASTOSUJ OSŁONY NA STUDZIENKI

Zlokalizuj pobliskie studzienki i upewnij się, że wyciek nie przedostanie się do wód opadowych. Zadbaj, by osłona dokładnie przylegała do studzienki.



5 ROZŁÓŻ WĘŻE SORPCYJNE WOKÓŁ WYCIEKU

Rozłóż węże sorpcyjne, zachowując pewien odstęp od wycieku. Umieść węże tak, by na siebie zachodziły.

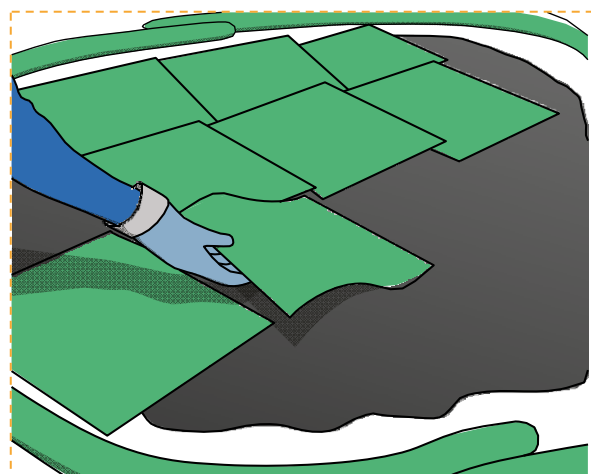

6 ROZŁÓŻ MATY SORPCYJNE

Rozłóż maty sorpcyjne. Zadbaj, by pokryły cały wyciek. W razie potrzeby ułóż kilka warstw.

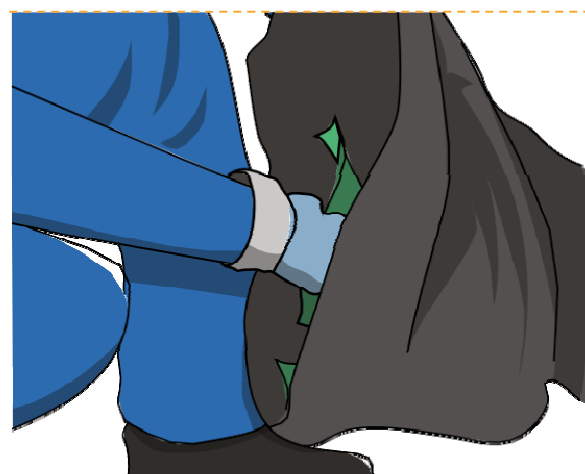

7 UŻYJ WORKÓW NA ODPADY

Nasiąknięte sorbenty należy umieścić w workach na odpady. Zbiórki i utylizacji należy dokonać zgodnie z przepisami urzędu wojewódzkiego (Länsstyrelsen) dotyczącymi zebranych cieczy.

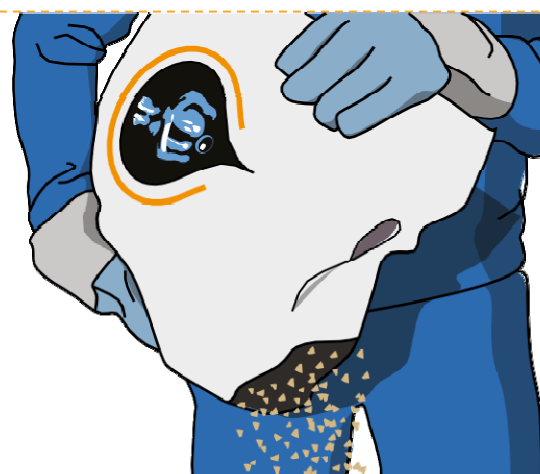

8 UŻYJ GRANULATU

Równomiernie pokryj mokłą powierzchnię, aby nie stała się śliska oraz by zebrać pozostałości po wycieku. Pozostaw na kilka minut.

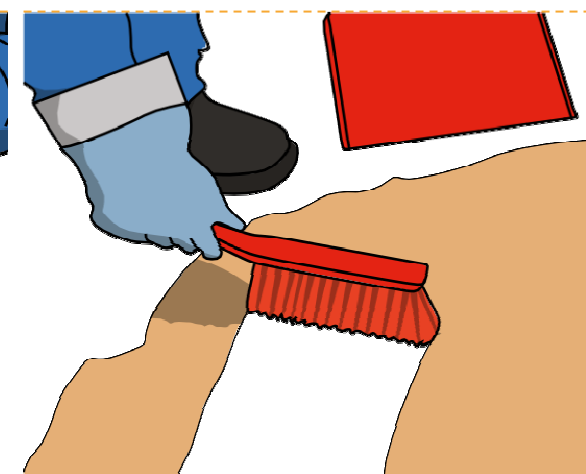

9 ZBIERZ GRANULAT

Użyj zmiotki, szufelki i worków na odpady. Po zakończeniu upewnij się, że powierzchnia jest całkowicie sucha.



Firma Ikaros przeprowadza ocenę ryzyka w celu usystematyzowania zasad ochrony przed wyciekami na terenie zakładu.

Zadzwoń pod numer 040-54 22 50, aby uzyskać więcej informacji.